

# Porta Sanfonada em PVC



## Conteúdo do pacote:

Uma porta montada altura padrão 2,10m

- ✓ Pinos
- ✓ Tampas de junção
- ✓ Junções
- ✓ Batedor
- ✓ Lâminas largas
- ✓ Lâminas estreitas

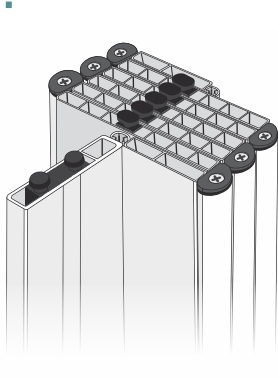

1 Trilho superior



1 Trilho lateral simples

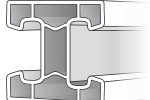

1 Trilho lateral c/ plug



1 Puxador (3 peças)



12 Suportes de trilho



12 Parafusos c/ buchas

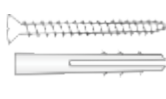

## Largura da porta (altura padrão 2,10 m)

60 cm

70 cm

80 cm

90 cm

100 cm

110 cm

120 cm

130 cm

## Cor da porta

Branco

Cinza

Areia

Natural

Mogno

Bege

\_\_\_\_\_

## Observações importantes

- O profissional que instalará o produto deve ter conhecimento prévio das instruções de instalação.
- A garantia deste produto está diretamente ligada à instalação em ambiente interno e à correta observância das instruções de transporte, armazenagem, limpeza e instalação.
- As informações contidas nestas instruções de instalação se aplicam a porta sanfonada de PVC, instalada internamente ou protegida da ação direta do intemperismo em edificações de uso residencial ou comercial.
- Unidades diferentes poderão sofrer alterações de tonalidade. Mantenha-os separados.
- Os equipamentos de segurança preservam a saúde e a vida. Exija seu uso.
- As informações contidas nestas instruções de instalação poderão sofrer alterações sem aviso prévio.

# Armazenagem, transporte e limpeza

## Armazenagem

- Não armazene em solos desnivelados ou superfícies irregulares.
- Não coloque ou apoie objetos sobre os pacotes para não danificá-los.
- Evite armazenar com outros produtos que possam danificá-los, tais como gesso, tinta e cimento.
- Ao armazenar, empilhe sempre posicionados na horizontal, nunca na vertical ou inclinados contra a parede.
- Não amarre, nem utilize meios que comprimam as embalagens.
- Armazene em local coberto e ventilado, com temperatura inferior à 45°, longe da luz solar ou de outras fontes de calor.
- O empilhamento máximo de armazenagem deve ser de 10 unidades.
- Para proteger o produto das intempéries, deve-se evitar a utilização de lonas plásticas de cores escuras, particularmente as pretas. Deve-se também garantir ventilação adequada.



Não empilhar na vertical ou apoiados sobre paredes



Não armazenar junto com materiais que possam danificá-los

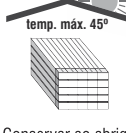

Conservar ao abrigo da luz e calor



Altura máxima de empilhamento



Não cobrir com lona escura

## Transporte

- Evite a mudança constante de local de armazenagem. Para deslocar o produto utilize duas pessoas ou carrinhos apropriados.
- Não arraste os pacotes uns sobre os outros. Não pise e nem ande sobre os pacotes.

## Limpeza

- Para limpeza, utilize somente um pano macio, água e sabão e/ou detergente neutro.
- Não utilize produtos à base de cloro, solventes e abrasivos.



## Ferramentas

Usar ferramentas adequadas para estrutura de fixação escolhida e equipamentos de proteção individual:

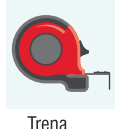

Trena



Prumo



Arco de serra



Lápis



Esquadro



Furadeira, parafusadeira e/ou rebitadeira



Brocas



Chave de fenda

## Instalação

Antes de começar, para facilitar a instalação do produto, planeje o trabalho, selecionando os materiais e ferramentas, medindo os vãos, calculando os tamanhos e definindo o sentido de instalação do produto.

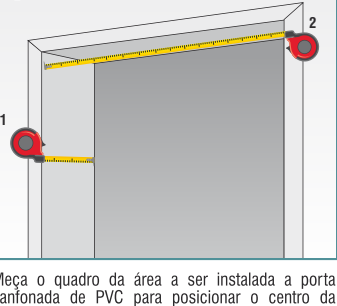

Meça o quadro da área a ser instalada a porta sanfonada de PVC para posicionar o centro da mesma (1). Verifique o prumo. Verifique a largura do vão onde será instalada a porta sanfonada de PVC para ajustar o tamanho do trilho superior (2).

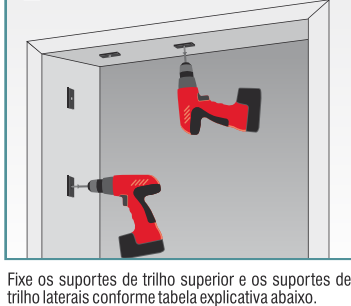

Fixe os suportes de trilho superior e os suportes de trilho laterais conforme tabela explicativa abaixo.

## Tabela de espaçamento do suporte de trilho:

### Suportes laterais

Altura padrão (2,10 m)

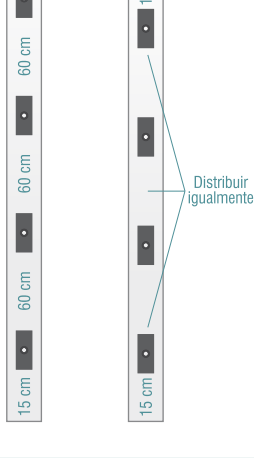

### Suportes superiores

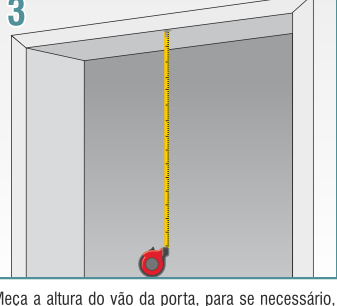

Meça a altura do vão da porta, para se necessário, cortar a porta sanfonada de PVC na mesma na altura do vão (tamanho padrão 2,10 m).

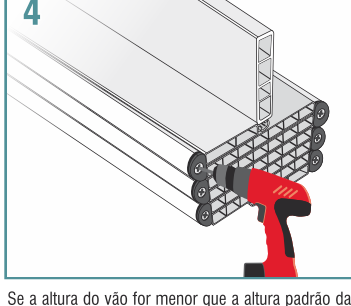

Se a altura do vão for menor que a altura padrão da porta sanfonada de PVC, retire as tampas de junção da parte de baixo da mesma. Se a porta estiver da altura correta, vá para o quadro 7.

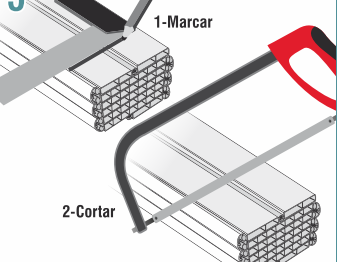

Com um lápis e um esquadro marque o local do corte. Use serra (ferro) para cortar.

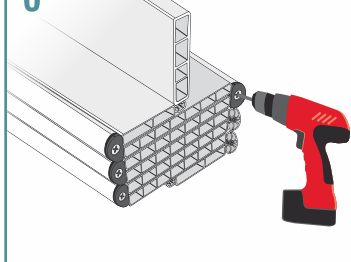

Após o corte recoloca as tampas de junção na porta sanfonada de PVC.

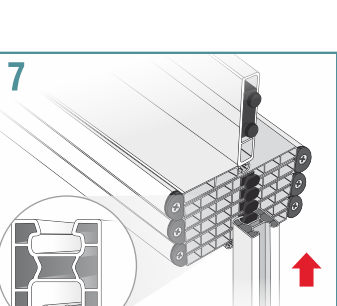

Escolha o lado de fechamento da porta sanfonada de PVC e encaixe o trilho superior nos pinos deslizantes.

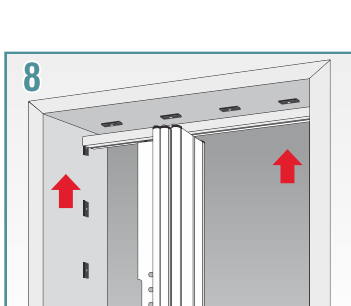

Com a porta sanfonada de PVC já encaixada nos pinos deslizantes, pressione para fixar o trilho superior nos suportes anteriormente instalados.



Instale o trilho lateral simples no lado de fechamento da porta sanfonada de PVC, encaixado-o nos suportes anteriormente instalados (1). Instale o trilho lateral com plug no lado contrário ao de fechamento da porta sanfonada de PVC, encaixado-o nos suportes anteriormente instalados (2).

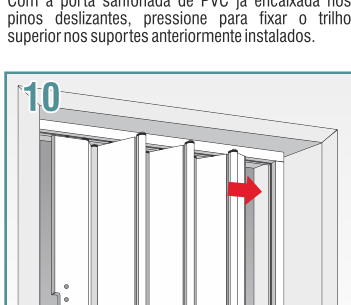

Com uma pequena pressão encaixe a porta sanfonada de PVC no trilho lateral com plug.

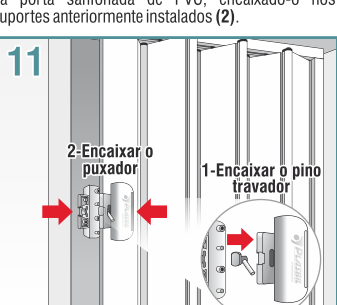

Encaixe o pino travador no puxador (o pino está acondicionado na embalagem plástica) (1). Escolha o lado de travamento da porta sanfonada de PVC e encaixe as duas partes do puxador na porta sanfonada de PVC (2).



Porta sanfonada de PVC instalada com rapidez e praticidade.